



MobiBed

Ett mobilt hjälpmedel för positionering av personer med mycket nedsatt rörelseförmåga.

MobiBed ökar möjligheten till varierade positioneringar i vila- och avlastningssituationer.

MobiBed är framtagen för användning inomhus.

Till barn och vuxna med en maximal vikt på 90 kg.



Innehåll

1. Säkerhet.....	3
2. Symbolförklaring.....	4
3. Generellt	5
4. Konstruktion	6
5. Innan MobiBed tas i bruk.....	9
6. Användning.....	11
7. Underhåll	16
8. Bortskaffning	16
9. Garanti.....	16
10. Specifikationer	17
11. Checklista för problemlösning.....	18
12. Reservdelslista.....	19
13. Förklaring till varningskoder	20
14. Tillbehörslista.....	21

1. Säkerhet



VARNING

MobiBed får inte användas utan genomgång och grundlig instruktion från utbildad person eller av personer som fått en instruktion i användning av MobiBed. Vid felaktig användning kan användaren komma till skada.

Om MobiBed används till personer som väger mer än den maximala användarvikten ökar risken för person- och vagnskador.

Bruksanvisningen ska läsas noggrant innan MobiBed tas i bruk. Rikta speciellt din uppmärksamhet mot säkerhetsvägledningar märkta med

Cobi Rehab påtager sig inget ansvar för eventuella skador på produkten eller för personskador förorsakade av felaktig installation, felaktig montering eller felaktig användning av MobiBed.

Kontakta Cobi Rehab omedelbart om delar av MobiBed är skadade eller saknas helt. Använd dig aldrig av egna reservdelar.



SÄKERHETSVÄGLEDNINGAR

Det får inte finnas några personer, föremål eller annat mellan eller under de rörliga delarna av liggdelen och lyftarmen, mellan eller runt ställdonen. Var alltid uppmärksam på produktens rörliga delar.

Höj inte upp MobiBed när den är placerad under ett bord eller annat. MobiBed kan då gå sönder och användaren kan skadas.

Se till så att användarens händer, armar, ben och fötter inte slår i föremål eller förbipasserande personer. Var också uppmärksam när MobiBed ska passera genom smala passager eller dörröppningar.

Lyft aldrig MobiBed från marken genom att lyfta i benstöd och/eller körhandtaget.

Undvik att med mycket kraft köra MobiBeddens framhjul in i trösklar och kanter. Det kan förstöra hjulen och framhjulsgaffeln och i värsta fall förstöra upphängningen.

Förflytta endast MobiBed med användaren när dynramen är nedsänkt. Det ger den bästa stabiliteten och full sikt i färdriktningen.

Låt alltid MobiBed vara bromsad när den inte används.













Parkera aldrig MobiBed med användaren på sluttande underlag. Bromsen är inte effektiv på hala och branta underlag.













Aktivera alltid bromsen när användaren ligger i MobiBed och när du höjer eller sänker delarna på MobiBed.

Använd inte MobiBed under tiden den laddas.

Lämna aldrig en användare obevakad i MobiBed.

2. Symbolförklaring

Följande symboler finns i bruksanvisningen och/eller på produktens etikett.	
	Var uppmärksam!
	Dubbelisolerad (klass II).
	Överensstämmer med deklaration enligt förordning för medicintekniska hjälpmedel, EU 2017/745.
	Internationellt elektronikgodkännande.
IP31	Ingrees Protection Ratings Guide.
	Utrustning av typ BF
	Måste kasseras med korrekt avfallshantering.
	Cobi artikelnummer
	Serienummer
	Produktionsår
	Tillverkare
	Medicinsk utrustning
	Max användarvikt
	Läs manual
Etiketten på MobiBed är placerad på vänster sida (sett framifrån) vid tvärbalken på bakhjulet.	

	Cobi Rehab ApS Fuglebæksvej 1D DK-2770 Kastrup Tel.: +45 70252522			
	Reden/Mobibed 0316-100-000			90 KG
	2012345D			
	2020		(01)05740000105439(21)2012345D	

3. Generellt

Denna bruksanvisning innehåller viktiga upplysningar kring användningen av MobiBed samt information om målgruppen. Bruksanvisningen innehåller också en lång rad specifikationer till MobiBed.

Den senaste versionen av denna bruksanvisning finner du på vår hemsida. Kontrollera alltid att den version du sitter med är den senaste.

 Läs hela bruksanvisningen innan MobiBed tas i bruk.

Om du har behov av en bruksanvisning med större text, finns bruksanvisningen i PDF-format på www.cobirehab.se. Där kan du förstora upp textstorleken.

Du kan alltid kontakta Cobi Rehab på telefon 08-702 97 74 om du önskar fler upplysningar om MobiBed.

Cobi Rehab förbehåller sig rätten att ändra produktspecifikationerna utan föregående varsel.

MobiBed's UDI-nummer framgår av etiketten som är placerad på sidan av ramen.

Produktsäkerhetsmeddelanden och tillbakakallelse av produkter kan ses på vår hemsida under <https://www.cobirehab.se/kund-hos-cobi/viktig-produktinformation/>

Kontraindikationer

MobiBed får inte användas till personer som kan förflytta sig på egen hand.

Konsultera alltid en förskrivare innan en användare tilldelas en MobiBed. Max användarvikt är 90 kg.

Oförutsedda händelser

Varje oförutsedd händelse som inträffar vid användningen av MobiBed ska rapporteras till Cobi Rehab.

Efter förväntad livslängd

Efter den förväntade livslängden är det viktigt att det görs en samlad utvärdering av produkten innan den fortsätter att användas.

Efter den förväntade livslängden kan Cobi Rehab inte garantera produktens lämplighet och säkerhet, eftersom Cobi Rehab inte har någon kontroll över hur produkten har använts eller hur sliten den är.

Den samlade utvärderingen av produkten ska utföras av kvalificerad personal och det ska tas höjd för hur produkten har använts, produktens tillstånd och dess komponenter.

Cobi Rehab kan bistå med en sådan utvärdering.

4. Konstruktion

MobiBed är ett mobilt hjälpmedel som används vid positionering av personer med mycket nedsatt rörelseförmåga där behov finns för varierande positioneringsmöjligheter i vila- och avlastningssituationer.

Vagnen, med sitt kuddsystem, används till att ge användaren optimal komfort oavsett om det handlar om sittande eller liggande i ryggläge eller sidoläge.

4.1 Belastning och användarvikt

Maximal användarvikt är 90 kg. Den angivna viktgränsen på max 90 kg ska följas för att undvika skador på vagnen.

MobiBed är inte avsedd för personer som kan förflytta sig på egen hand.

Det rekommenderas att använda lyft vid förflyttning av personer till och ifrån MobiBed.



Minsta möjliga längd



Maximal längd

4.2 Mobila hjälpmedlet

MobiBed är försett med fyra punkteringsfria däck. Framhjulen är monterade i en svängbar framgaffel och kan rotera 360° runt en vertikal axel.

Bakhjulen är fixerade på en horisontell axel. Bakhjulen kan bromsas.

4.3 Flera möjligheter i ett hjälpmedel

MobiBed har flera inställningsmöjligheter. Den är flexibel och lätt att anpassa till varje enskild användare. MobiBed kan:

- Längdjusteras i sits och rygg och anpassas till både barn och vuxna.
- Justeras i höjd så att den passar till användarens behov och/eller hjälparens arbetsställning.
- Skapa goda sitt- och liggställningar med sitt system av kuddar som ger säkerhet och stabilitet.
- Justeras i rygg- och bendel från horisontellt läge till 60° sittande läge.
- Vara ett alternativ till rullstol, säng, madrass, sittsäck etcetera.
- Bli ett socialt redskap eftersom vilosituationen inte behöver ske på en stationär plats.

4.4 Inomhusbruk

MobiBed är anpassad för inomhusbruk. MobiBed kan i vissa fall användas utomhus i mindre utsträckning och då endast på plan mark som terrasser eller liknande.

MobiBed kan inte användas som ett transportmedel utomhus för längre sträckor eftersom den inte är avsedd för användning på ojämn, kuperad eller sluttande terräng eller i vatten.

4.5 Värt att notera om MobiBeddens kuddar

För att ge användaren största möjliga stöd och komfort måste kuddarna i ramen vara lika höga. Detta innebär att ev. höjdskillnad måste kompenseras.

Kuddarna är fyllda med latex och EPS-kulor. Kontakta gärna Cobi Rehab för mer information om tillpassning av kuddarna till användaren.

4.6 Belastning

⚠ Användare och eventuell annan hjälpmedelsutrustning får tillsammans inte överskrida max vikten på 120 kg.

MobiBed är avsedd till en användare med en maximal användarvikt på 90 kg.

4.7 Använd lyft

⚠ Om möjligt, använd lyft när användaren ska förflyttas till och från MobiBed. När en mobil lyft används ska MobiBed vara i upphöjd position så

att den mobila lyftens "stödben" går fri från lyftarmen under vagnen.

Användaren placeras med sätet här

Huvudände

Fotände



4.8 Transport i bil

Använd lyft eller ramp vid på och avlastning om MobiBed ska transporteras i ett motorfordon.

Användaren får aldrig vara placerad i MobiBed under transport även om MobiBed är väl fastspänt. MobiBed är inte krocktestad. ⚠

4.9 Fastspänning under transport

MobiBed är försedd med sex transportfästen som används till att fästa vagnen i motorfordonets golv.

Följ generella säkerhetskrav kring fastspänning i motorfordon.

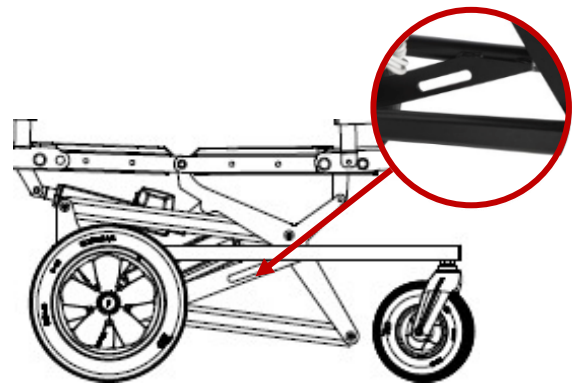

Transportfästena är placerade på sidan, fram till på bottenramen och baktill på bottenramen.

4.10 Liggdelen

MobiBeddens kuddar placeras på liggdelen. Liggdelens övre ryggdel, sitsdelen samt fotstödet nedre del är försett med en båge/ram, som håller kudden på plats.

Bågen är inte avsett till att sitta eller ligga på. Fotstödet är heller inte anpassat till att sitta på.

4.11 Bromsar och hjul

MobiBed är utrustad med bromsar på bakhjulen men inte på framhjulen. Det betyder att vagnens framsida kan vända och röra på sig. Därför får användare eller personal inte luta sig mot sidorna av vagnen, även om bromsen är aktiverad.

Bromsen är en vårdarbroms. Den är inte tillräckligt kraftfull för att bromsa och parkera vagnen på sluttande mark.

Bromsen manövreras via spaken som är monterad på styrhandtaget. Alla fyra hjulen har punkteringsfria däck.

4.12 Användning av bälte

 Bälte rekommenderas både vid transport och när MobiBed står stilla. Bälte rekommenderas också till användare som ligger stilla och inte förflyttar sig så mycket själv.

Till oroliga användare eller till användare med ofrivilliga rörelser rekommenderas att använda två bälten när användaren är placerad i vagnen.

Vagnen är inte lämplig för användare som är mobila och kan röra sig på egen hand.

Bältet fästs i vagnens översta ram och inte i bottenramen.

5. Innan MobiBed tas i bruk

5.1 Förberedelse

Börja med att kontrollera så att vagnen inte är skadad eller har defekter. Ladda batteriet i 10 timmar. Se laddningsinstruktioner på sidan 10.

Vagnen får aldrig användas vid temperaturer under +5°C eller över +40°C. Om vagnen har förvarats i mycket kylig eller varm miljö, ska den stå ett dygn i rumstemperatur innan den används.

Rengör vagnen med en torr och mjuk trasa innan den tas i bruk.

Läs hela manualen innan vagnen tas i bruk.

5.2 Kontroll

Kontrollera att:

- Kuddramens längd passar till insatskuddarna.
- Bromsmekanismen är oskadd och fungerar korrekt och att bakhjulen går att låsas.
- Hjulen är utan synliga fel och fungerar som de ska.
- Körhandtaget sitter fastmonterat och är justerbart.
- Rörliga delar löper lätt och inte blockeras helt eller delvis.
- Batteriet är uppladdat och laddkabeln är uttagen ur stickkontakten och lagd åt sidan.
- Manöverdosans knappar fungerar och kan justera vagnens höjd, rygglutning och benlutning.

MobiBed är nu färdig att tas i bruk.

5.3 Batteri

De elektriska funktionerna på MobiBed styrs av SMPS systemet från LINAK. Systemet är framtaget för användning inom vårdsektorn och kännetecknas av förbättrad livslängd och hög

slitstyrka, samt att det är vattentät, tyst och miljövänligt.

Systemet består av en kontrollbox med nät kabel, ett litiumbatteri, tre motorer och en manöverdosa.

5.4 Användning

Vagnens höj- och sänkfunktion samt vinkeln på rygg och fotstöd styrs med hjälp av knapparna på manöverdosan. Batteriet förser såväl aktuatorer

som manöverdosan med ström för dessa funktioner.

5.5 LED Indikator



CA41 har en trefärgad LED indikator som sitter på kontrollboxen. Indikatorn visar om MobiBed körs på batteri, eller om den får ström via ett eluttag. stickkontakt.

LED-färgens betydelse när MobiBed är ansluten till ett eluttag	
Grön	Vagnen är ansluten till ett eluttag. Manöverdosan har inte använts. Kontrollboxen är i funktion och MobiBed är klar att använda.
Gul	Vagnen är ansluten till ett eluttag. Manöverdosan har inte blivit aktiverad. Kontrollboxen är ur funktion. Kontakta Cobi Rehab.
Gul	Vagnen är ansluten till ett eluttag. Manöverdosan har aktiverats. Kontrollboxen är i funktion.

LED-färgens betydelse när MobiBed är batteridriven	
Orange	Vagnen körs på batteri. Manöverdosan används. Kontrollboxen är i drift och är i bruk.
Inget LED-ljus	Batteriet fungerar. Manöverdosan är inte aktiverad eller också är kontrollboxen inte ansluten till ett uttag.

5.6 Laddning av batteri

 Ett nästan urladdat batteri avger ett pip-ljud när knapparna på manöverdosan aktiveras. Sätt omedelbart i batteriet för laddning. Använd aldrig ett nästan urladdat batteri.

- Uppladdningstiden är 10 timmar ansluten till ett eluttag.
- Driftstiden är cirka 5 timmar vid full laddning av ett fullt effektivt batteri.
- Ha fasta rutiner kring uppladdning. Ladda exempelvis MobiBed nattetid. Batteriet kan inte överladdas.
- Laddkabeln ska vara ihoprullad när vagnen är i bruk. Det minskar risken för skador på person och vagn.
- Vid långtidsförvaring av MobiBed ska batteriet laddas fullt var 12:e månad, då det annars kan gå sönder på grund av självurladdning.
- Förvara batteriet inomhus på en torr plats. Batteriet ska vid transport och förvaring inte utsättas för temperaturer under -10°C eller över $+40^{\circ}\text{C}$.
- Vid användning ska temperaturen ligga mellan $+5^{\circ}\text{C}$ till $+40^{\circ}\text{C}$.
- Alla LINAK-produkter har en förväntad livslängd på 4 år. Livslängden är beroende av hur batteriet har använts.
- LINAK-produkter bör rengöras från damm och smuts med jämna mellanrum. De bör även kontrolleras för mekaniska skador och slitna delar bör bytas ut.

6. Användning

6.1 Manöverdosan

Vagnens höj- och sänkfunktioner samt justering av ryggvinkel aktiveras med hjälp av manöverdosan.

Knapparnas funktioner:



Överst: Vinkling av rygg

Mellerst: Vinkling av fotstöd

Nederst: Höj- eller sänk hela vagnen

Använd kroken för att hänga upp manöverdosan på körbågen när dosan inte används.

6.2 Längdjustering av vagnen

Ramen till insatsdynan kan längdjusteras i sitt- och ryggdelen.

Det finns tre lägesalternativ för ryggdelen och tre lägesalternativ för sittdelen, vilket ger totalt nio längdinställningar.

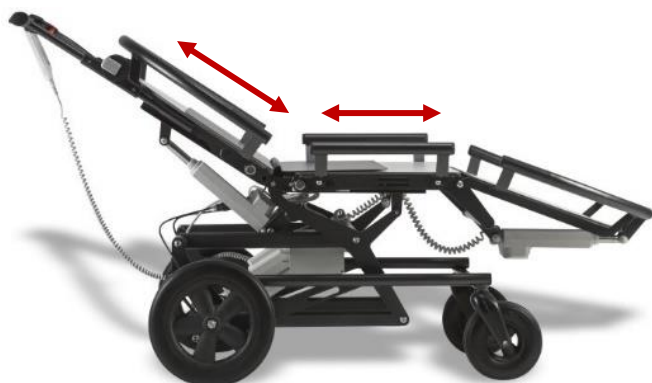

1. Avlägsna insatskudden.

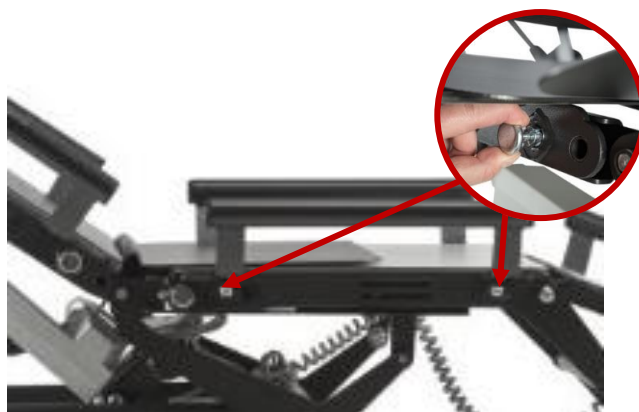

2. På ramens undersida, på bägge sidor, finns en positioneringsbult för sits och ryggstöd. Bulten dras ut och vrids till olåst läge.



3. Ta tag i ramen och dra ut eller skjut in till önskat läge. Bulten på båda sidor måste låsas igen. Dra eller tryck på ramen igen tills ett klick hörs. Ramen är nu låst.

6.3 Höjjustering

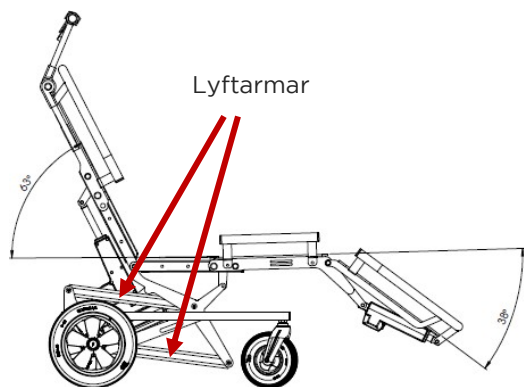

Vagnen kan justeras steglöst med hjälp av lyftarmar samt en elektrisk styrenhet, batteri, och aktuatorer. Vagnens höj- och sänkfunktion, liggdelens ryggdel och bendel styrs av manöverdosan. I ytterlägen stoppas höj- och sänkfunktionen automatiskt.

⚠ Var uppmärksam på att nedersta lyftarmen inte stöter på något vid körning över hinder.

Använd ramp om vagnen ska lastas in i ett motorfordon.

6.4 Körbåge

Vagnens körbåge kan ställas in i höjd på två sätt. Med hjälp av manöverkontrollen och med stegvis vinkling av själva handtaget.

På vardera sidan av det vertikala styret sitter ett handtag (kallat knäled), som kan lossas om vinkeln på handtaget ska justeras.

⚠ Körbågen får inte användas som handtag när MobiBed kör över trösklar eller liknande hinder. Det kan gå sönder.

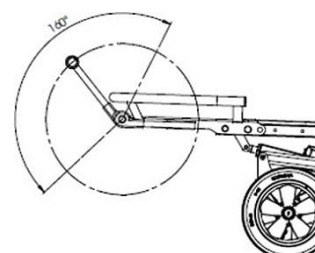

6.5 Bromsning - procedur

Bromsen är monterad på de två bakersta hjulen och det är endast de hjulen som kan bromsas. Bromsspaken på körbågen är försedd med lås och fungerar som parkeringsbroms. Bromsen aktiveras genom att man trycker på bromsspaken så att hjulen blockeras. Lossa bromsen genom att hålla ned den röda plastdelen, då kopplas bromsen ur.

⚠ Även om MobiBed är försedd med en broms på bakhjulen, kan vagnens främre del fortfarande vända och röra på sig när bakhjulsbromsarna aktiveras. Därför får omkringstående personer inte luta sig på vagnens sidor.

6.6 Broms justering

Bromssystemet justeras genom att vrida på justerskruven. Dra ner bromsvajern och vrid den medurs (skruva inåt). Det minskar bromseffekten. Vridning moturs (vridning utåt) ökar bromseffekten.

Kontrollera att bromsvajern inte kläms mellan spåret på justerskruven och bromshuset. Spåren får inte ligga bredvid varandra.



6.7 Montering av bälte (tillköp)

Förse alltid användaren med ett eller två bälten beroende på hur mycket användaren rör sig. Bältet placeras över höften eller i ett kryss om två bälten används.



Bältet placeras över höften på användaren och fästes som bilden nedanför visar.



6.8 MobiBeddens kuddsystem



MobiBeddens kuddsystem finns i olika storlekar och modeller. De är tillverkade i bekväma material och har avtagbara och tvättbara överdrag.



På insidan är kuddarna försedda med ett vattenavvisande och antibakteriellt polyesteröverdrag.

Kuddarna har en halkfri botten som säkerställer att de stannar kvar på plats. Inga extra remmar eller spännen behövs för festsättning.

MobiBeddens kuddsystem är uppbyggt av tre moduler och kan jämföras med en sittsäckstol. Kuddarna är formbara och anpassar sig till användaren och

underlaget. De ger stöd och komfort i både sittande som liggande till användare med kontrakturer och felställningar.

Ryggmodulen är uppbyggd av två separata kuddar. Modul A (den minsta kudden) har en mer fast fyllning för att stödja huvudet och nacken. Modul B har mindre fyllning som gör den mera flexibel. Modul B kan formas efter användarens form och behov.

Användaren kan placeras i antingen rygg- eller sidoläge. Använd alltid lyft vid förflyttningar till och från vaanen.



Vagnen är inte som standard försedd med sänggrindar. Använd därför alltid bälte när en användare ligger i vagnen. Tillköp av sänggrind är alltid möjlig.



Forma till kuddarna innan användaren placeras i vagnen. På så sätt kommer användaren djupt in i materialet och får det bästa stödet.



Exempel på horisontellt ryggstöd med Tumble halvmånekudde som armstöd. MobiBeddens kuddar formar sig efter användaren och stödjer kropp, ben och fötter.



Exempel på sidoläge. Positioneringskuddarna stödjer huvud, armar och det övre liggande benet.

6.9 Positionering i MobiBed

Tumle positioneringskuddar, eller andra positioneringskuddar, kan med fördel användas för att få den mest optimala positioneringen i MobiBed.

7.Underhåll

7.1 Rengöring av vagnen

Rengör vagnen med en fuktig trasa och vanligt vatten, eventuellt med lite rengöringsmedel tillsatt.

Res upp vagnen helt så att den lutande kudramen är mer än 45° och fotstödet höjs 20°. Nu finns alla ytor tillgängliga. Kom ihåg att dra åt låsbromsen när du rengör vagnen.

7.2 Rengöring av kuddar

MobiBeddens kuddar utan överdrag är tillverkade av 100% PU- belagd och brandsäker polyester. Rengör kudden med en fuktig trasa och vanligt vatten med ett mildt rengöringsmedel. Kuddarna kan inte tvättas i tvättmaskin.

Desinfektion

Till ytdesinfektion av kuddarna används etanol 70% eller en klorprodukt 1000–1200 ppm.

Rengör hjul och hjulupphängning om de blivit smutsiga.

Desinfektion

För ytdesinfektion av vagnen används etanol 70% eller en klorprodukt 1000–1200 ppm.

Vagnen bör alltid desinficeras när den övergår till en ny användare, detta för att undvika korskontaminering.

MobiBeddens kuddar bör alltid desinficeras när den övergår till en ny användaren för att undvika korskontaminering.

Överdrag till kuddarna

Grått överdrag (Lenzing/Tencel). Tvättas i 60°C. Torktumlas på låg värme.

8. Bortskaffning

Produkter som inte längre används ska bortskaffas på ett miljövänligt sätt.

Kontakta din hjälpmedelscentral, kommun eller region för information om en korrekt bortskaffning.

9. Garanti

Cobi Rehab garanterar att MobiBed är felfri när den levereras. Skulle det mot förmodan saknas något eller skulle vagnen vara skadad vid leveransen, kontakta Cobi Rehab omedelbart.

Garantiperioden för MobiBed är 1 år från köpedatum och täcker produktionsfel eller defekter vid leverans. Fakturan gäller som garantibevis.

Garantin gäller inte:

- produkter där serienummer, batchnummer eller liknande tagits bort eller skadats väsentligt.

- produkter där det gjorts reparationer av oauktoriserad person.

- normalt underhåll, till exempel rengöring, anpassning, smörjning och uppdatering av utrustning eller delar.

Garantin gäller inte om Cobi Rehab anser att MobiBed har blivit hanterat på ett olämpligt sätt.

Vid skada på grund av felaktig användning faktureras både för service och använda reservdelar.

Garantin såsom den är beskriven ovan är den enda tillämpliga garantin. Cobi Rehab kan inte hållas ansvarig för skador av något slag.

10. Specifikationer

Max längd med styrhandtag och fotstöd fullt utfällt	2150 mm
Max bredd mätt över liggdelens båge	720 mm
Höjd på liggdelen mätt från golvet till toppen av liggdelen Lägsta position / Högsta position	500 mm / 735 mm
Liggdelens längd (justerbar) Min längd / Max längd	1460 mm/ 1830 mm
Max horisontellt mått, helt utdraget: MobiBed med insatskuddar (personlängd max. 180 cm)	1930 mm
Hjulavstånd mellan fram- och bakhjul, mätt från mittaxel till mittaxel	720 mm
Totalvikt utan kuddsystem	55 kg
Bärförmåga: säkerhetstestad för	120 kg
Användarvikt (max. personvikt) rekommenderad	90 kg
Framhjul/Bakhjul diameter	200/300 mm
Aktuator, motor, lyft, rygglutning och benlutning - LINAK LA40-100 24V	Load 4000 N
Kontrollbox - LINAK CA41 - SMPS - IPX6	24 V
Laddare inbyggd i kontrollbox. För laddning anslut	100V/240V
Manöverkontroll LINAK HB83 3-vejs	
Förväntad livslängd	7 år
Grundläggande UDI-DI	5740000100013N3
UDI-DI	5740000105439
Riskklass	1
ISO EN 12182: 2012, EN 1970:2002, EN 1970/A1:2005, EN 60601-1/Corr. 1 + Corr. 2: 2008, EN 60601-1- 2:2007, EN ISO 10535:2007, EN ISO 12952:1998, EN ISO 12952-3: 1998	
Minsta mått i mm, t ex vid uppackning för transport: helt ihopfällt, sänkt till lägsta läge, rygg max höjt, fotstöd i lägsta läge och styret skjutet i max.	(L)1340 X (B) 720 X (H) 1070
Bruksanvisning finns på hemsidan och kan förstöras upp till ett större teckensnitt för synsvaga användare.	

11. Checklista för problemlösning

Problem	Kontrollera	Om ja	Nej
Höj-/sänkfunktionen eller tiltmekanismen fungerar inte	Är batteriet laddat?		Ladda det.
	Är något i kläm?	Avlägsna det	
	Är manöverdosan skadad?	Ersätt med en ny manöverdosa.	
	Är alla kontakter korrekt placerade i kontrollboxen?		Placera dem korrekt.
Om inget av ovanstående löser problemet, kontakta Cobi Rehab.			
Bromsen fungera inte	Är kabeln intakt?		Justera bromsen. Se punkt 6.6.
Om detta inte löser problemet, kontakta Cobi Rehab.			
Framhjulen snurrar inte	Finns det lösa bultar?	Spänn åt dem.	
	Är hjulupphänget löst?	Efterspänn det.	
	Finns det skadade delar?	Kontakta Cobi Rehab.	
	Sitter något i kläm?	Ta bort det.	
Om inget av ovanstående löser problemet, kontakta Cobi Rehab.			
Bakhjulen snurrar inte	Är bromsen aktiverad?		Justera bromskabeln. Se punkt 6.6.
	Är alla delar intakta?		Reparera eller byt alla defekta delar. Se punkt 9.
Om inget av ovanstående löser problemet, kontakta Cobi Rehab.			

12. Reservdelslista

Pos. Nr.	Artikelnummer	Beskrivning	Antal
2	0316-999-020	Aktuator Linak LA40 Används för lyft, ryggdel och bendel	3 st.
3 - -	0316-999-000 0316-999-001 0316-999-002	Kontrollbox Linak CA41 inkl. nät kabel extra nät kabel Litium batteri	1 st. 1 st. 1 st.
11	0316-999-044	Gummi till handtag	2 st.
17	0316-999-031	Framhjul Ø200mm exkl. gaffel	2 st.
18	Kontakta Cobi Rehab	Gaffel till framhjul	2 st.
16 & 19	0316-999-040 (hö) 0316-999-041 (vä)	Bakhjul Ø300m med trumbroms	2 st.
21	0316-999-050	Laminatplatta - rygg	1 st.
22	0316-999-052	Laminatplatta- fotstöd	1 st.
27	0319-999-051	Laminatplatta - sits	1 st.
35	0316-999-045	Knäled till justering av styrhandtaget - höger	1 st.
35	0316-999-046	Knäled till justering av styrhandtaget - vänster	1 st.
34	Kontakta Cobi Rehab	Bromshandtag	1 st.
Ej III.	0316-999-010	Manöverkontroll LINAK HB83 3-vägs	1 st.

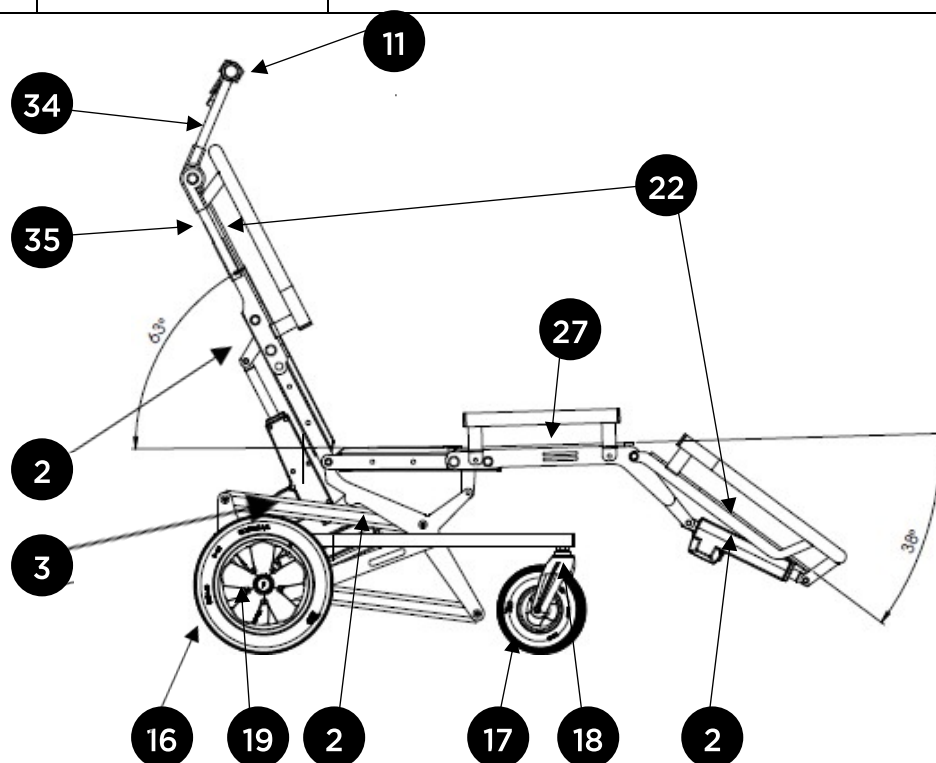

13. Förklaring till varningskoder



CA41 har en trefärgad LED-indikator som sitter på kontrollboxen. Indikatorn visar om vagnen körs på batteri eller om den får ström via ett eluttag.

LED-färgen betydelse när vagnen är ansluten till ett eluttag	
Grön	Vagnen är ansluten till ett eluttag. Manöverdosan har inte använts. Kontrollboxen är i funktion och vagnen är klar att användas.
Gul	Vagnen är ansluten till ett eluttag. Manöverdosan har inte blivit aktiverad. Kontrollboxen är ur funktion. Kontakta Cobi Rehab.
Gul	Vagnen är ansluten till ett eluttag. Manöverdosan har blivit aktiverad. Kontrollboxen är i funktion.

LED-färgens betydelse när vagnen är batteridrivna	
Orange	Vagnen körs på batteri. Manöverdosan har använts. Kontrollboxen är i funktion och i bruk.
Inget LED-ljus	Batteriet fungerar. Manöverdosan är inte aktiverad eller så är kontrollboxen inte ansluten till ett eluttag.

14. Tillbehörslista

Tillbehör	Artikelnummer	Längd	Bredd	Höjd
Bälte str. S	0316-6221-000	125 cm	10 cm	
Bälte str. L	0316-6201-000	137 cm	10 cm	
Sänggrind	0316-999-090			
Fotplatta till MobiBed	0316-999-095			



COBI REHAB



TILLVERKARE

Cobi Rehab
Fuglebækvej 1D
DK-2770 Kastrup
Danmark
+45 7025 2522
cobirehab.com

LEVERANTÖR

Cobi Rehab
C/o Helio
Hornsbruksgatan 23B
117 34 Stockholm
08-702 97 74
www.cobirehab.se